

Daten sicher aufbewahren und rechtliche Anforderungen erfüllen

Die besten Hightech-Datenbänder und unternehmenskritische Sicherungskopien oder Wissensdatenbanken nutzen wenig, wenn sie im brennenden Schreibtisch zerstört oder durch Löschwasser unlesbar gemacht werden.

Lampertz Mediensafes der DIS-DATA-Serie schützen die oftmals unersetzbaren und empfindlichen Datenträger vor Feuer, Wasser, Staub und Rauchgasen, aber auch Diebstahl und Fremdzugriff. So lässt sich eine drohende

vollkommene Handlungsunfähigkeit des Unternehmens abwenden. Laut KonTraG (Gesetz zur Kontrolle und Transparenz im Unternehmensbereich) sind DV-Verantwortliche zur digitalen Archivierung digitaler Daten verpflichtet. Wer sich noch auf normale Wertschutzsafes verlässt, setzt sich unkalkulierbaren Haftungsrisiken aus.

Schutz für Medien.



Bregenznerstraße 28 ° 6922 Wolfurt ° dato@dato.co.at

T +43-5574-71621 F DW 16 ° www.dato.co.at



Die moderne Business-Security macht es daher unabdingbar, wichtige Daten auf Streamer- und Gigatapes, DVDs, CD-ROMs angemessen zu schützen. Solch ein Schutz lässt sich mit maßgeschneiderten und dennoch kosteneffizienten, nach Euro-Norm (ECB-S) zertifizierten Mediensafes von Lampertz realisieren.

Lampertz, denn: Sicher ist besser!



Mediensafe

Lampertz DIS-DATA Mediensafes sind normalen Wertschutz-Safes weit überlegen, denn sie schützen gerade die wertvollen und empfindlichen Datenträger effizient und kostengünstig vor vielen Gefahren wie Feuer, Staub, aggressiven Gasen oder Diebstahl.



zertifiziert durch:



Lampertz Mediensafes

Feuer- und zugriffssichere Aufbewahrung für Dokumente und magnetische Datenträger.

Je größer Ihr Datenbestand, desto wichtiger Ihre Risikovorsorge.

Diese Feststellung gilt für große Konzerne, Behörden und Institutionen genauso wie für Selbstständige, Freiberufler und kleine, mittelständische Unternehmen. Disketten, Magnetbänder, Streamer- oder Giga-Tapes und CDs sind die Archive der Neuzeit.

Die elektronischen Datenträger konzentrieren die existentiell wichtigen Informationen der Unternehmen auf buchstäblich kleinstem Raum – mit allen Vorteilen, aber auch mit dem Nachteil eines erheblichen Sicherheitsrisikos.

Dagegen gibt es nur einen Schutz: Datenträger gehören in einen speziellen Datenträger-Safe!

DIS-DATA Safes gibt es in den Baureihen S und SE, jeweils in 5 verschiedenen Größen. Die Brandsicherheit nach EN 1047-1, Güteklasse S120 DIS, ist bei beiden Baureihen identisch; die Safetypen der SE Klasse bieten mit dem Widerstandsgrad II (nach EN 1143-1) zusätzlich einen hohen Einbruchschutz. Die Safes sind unter härtesten Bedingungen getestet und werden mit den entsprechenden Prüfplaketten geliefert. Geringes Safegewicht, geräumiger Innenraum, variable Inneneinrichtungselemente und umfassendes Recycling sprechen für sich.

Zum Standard der DIS-DATA Safes gehört außerdem ein Schnellverschluss durch einfaches Zudrücken der Safetür.

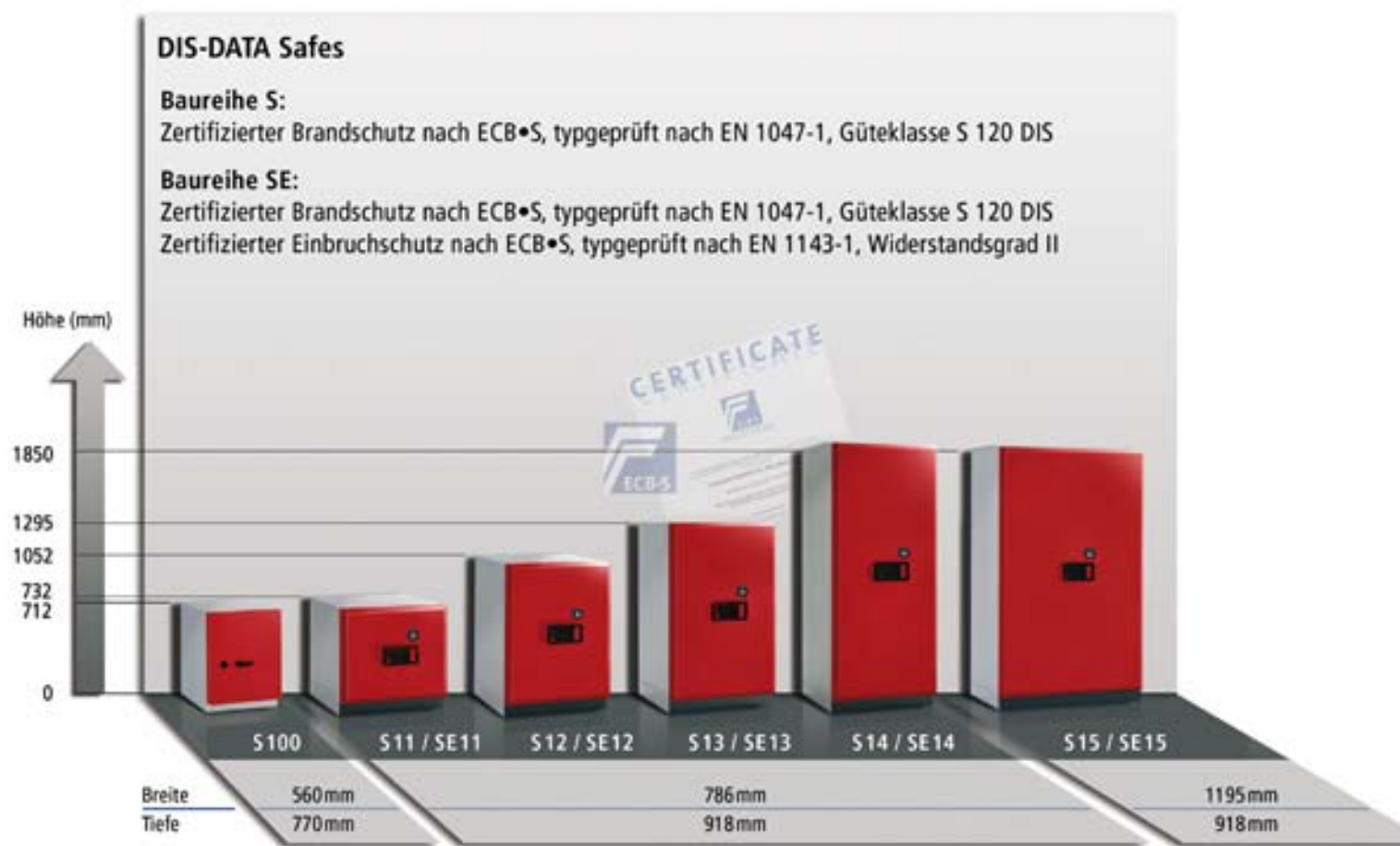

Erklärung der Piktogramme auf den folgenden Seiten. Serienmäßiger Schutz vor:



Übersicht DIS-DATA Safes

Wertigkeiten:

- „S100“ Zertifizierter Brandschutz nach ECB.S, typgeprüft nach EN 1047-1, Güteklasse S 60 DIS
- „S“ + „SE“ Zertifizierter Brandschutz nach ECB.S, typgeprüft nach EN 1047-1, Güteklasse S 120 DIS
- Nur „SE“ Zertifizierter Einbruchschutz nach ECB.S, typgeprüft nach EN 1143-1, Widerstandsgrad II



Typ	S100	S11 / SE11	S12 / SE12	S13 / SE13	S14 / SE14	S15 / SE15
Brandschutz	S 60 DIS	S 120 DIS	S 120 DIS	S 120 DIS	S 120 DIS	S 120 DIS
Einbruchschutz (VDS)	–	– / WG II	– / WG II	– / WG II	– / WG II	– / WG II

Außenmaße (mm)						
Höhe	712	732	1052	1295	1850	1850
Breite	560	786	786	786	786	1195
Tiefe	770	918	918	918	918	918
Gehäusetiefe ohne Tür	722	770	770	770	770	770

Innenmaße (mm)						
Höhe	390	332	652	895	1450	1450
Breite	290	444	444	444	444	855
Tiefe	460	470	470	470	470	470
Fassungsvermögen (l)	52	71	139	191	310	590
Gewicht (kg)	203	S=288/SE=320	S=380/SE=460	S=445/SE=543	S=631/SE=785	S=922/SE=1000
Gewicht ohne Tür (kg)	181	223	282	326	456	630
Anzahl Riegelbolzen	–	8	10	10	12	14



Eine klimatisierte Lösung für das automatisierte Datenbackup finden Sie auf Seite 42.

S 100-Classic Line



Alle Safes ohne Inhalt/Deko

S / SE11-Classic Line



Alle Safes ohne Inhalt/Deko

DIS-DATA Safe	S 100-Classic Line
Bestellnummer	110010115534
Brandschutz	60 Minuten
Außenmaße H x B x T (mm)	712 x 560 x 770
Innenmaße H x B x T (mm)	390 x 290 x 460
Fassungsvermögen (Liter)	52
Gewicht (kg) ohne Inneneinrichtung	203
Mittlere Flächenlast:	
(kleine Lastfläche)	2,03
(große Lastfläche)	1,65
Farbe	RAL 7035 (Lichtgrau)
Inneneinrichtung	1 Auszugsplatte / 2 Trennstege
Schloss	Schloss mit zwei Schlüsseln

DIS-DATA Safe	S11 / SE11-Classic Line
Bestellnummer	110010113104 / 110010114104
Brandschutz	120 Minuten
Einbruchschutz SE	WG II
Außenmaße H x B x T (mm)	732 x 786 x 918
Innenmaße H x B x T (mm)	332 x 444 x 470
Fassungsvermögen (Liter)	71
Gewicht (kg) ohne Inneneinrichtung	288 / 320
Mittlere Flächenlast:	
(kleine Lastfläche)	1,87 / 1,97
(große Lastfläche)	1,57 / 1,63
Farbe	RAL 7035 (Lichtgrau)
Inneneinrichtung	1 Auszugsplatte / 2 Trennstege
Schloss	Elektronisches Tastenschloss
Schloss SE	Schlüsselschloss mit 2 Schlüsseln

Persönliches Haftungsrisiko für DV-Verantwortliche

Nach dem seit 1998 geltenden KonTraG (Gesetz zur Kontrolle und Transparenz im Unternehmensbereich) müssen digital erstellte Daten auch digital archiviert werden.

Damit Ihre Daten auch wirklich sicher sind – Lampertz Mediensafes

Die Abbildungen auf diesen Seiten zeigen eine Sonderedition mit aufpreispflichtiger Sonderlackierung (RAL 3020 (Verkehrsrot) / RAL 7042 (Verkehrsgrau))

ECB-S Zertifikat

- Der ECB-S (European Certification Board Security Systems) Prüfvermerk ist das Gütesiegel der FuP
- Es steht für hohe und gleichbleibende Produktqualität
- Die FuP (Forschungs- und Prüfgemeinschaft Geldschränke und Tresoranlagen e.V.) überwacht unabhängig die Produktlinie der Firma Lampertz



S / SE13 - Classic Line



Alle Safes ohne Inhalt/Deko

S / SE15 - Classic Line



Alle Safes ohne Inhalt/Deko

DIS-DATA Safe	S13 / SE13-Classic Line
Bestellnummer	110010113304 / 110010114304
Brandschutz	120 Minuten
Einbruchschutz SE	WG II
Außenmaße H x B x T (mm)	1295 x 786 x 918
Innenmaße H x B x T (mm)	895 x 444 x 470
Fassungsvermögen (Liter)	191
Gewicht (kg) ohne Inneneinrichtung	445 / 543
Mittlere Flächenlast:	
(kleine Lastfläche)	2,50 / 2,79
(große Lastfläche)	2,00 / 2,21
Farbe	RAL 7035 (Lichtgrau)
Inneneinrichtung	2 Auszugsplatten / 2 Trennstege
Schloss	Elektronisches Tastenschloss
Schloss SE	Schlüsselschloss mit 2 Schlüsseln

DIS-DATA Safe	S15 / SE15-Classic Line
Bestellnummer	110010113504 / 110010114504
Brandschutz	120 Minuten
Einbruchschutz SE	WG II
Außenmaße H x B x T (mm)	1850 x 1195 x 918
Innenmaße H x B x T (mm)	1450 x 855 x 470
Fassungsvermögen (Liter)	590
Gewicht (kg) ohne Inneneinrichtung	922 / 1040
Mittlere Flächenlast:	
(kleine Lastfläche)	2,80 / 2,96
(große Lastfläche)	2,29 / 2,41
Farbe	RAL 7035 (Lichtgrau)
Inneneinrichtung	3 Auszugsplatten / 2 Trennstege
Schloss	Elektronisches Tastenschloss
Schloss SE	Schlüsselschloss mit 2 Schlüsseln

Mediansafe

Zertifizierte Sicherheitslösungen nach ECB-S

Brandschutz S 60 DIS nach EN 1047-1 (S 100)
 Brandschutz S 120 DIS nach EN 1047-1 (S 11, S 13, S 15)

S Brandschutz S 120 DIS nach EN 1047-1



SE Brandschutz S 120 DIS nach EN 1047-1 und Einbruchschutz Widerstandsgrad II nach EN 1143-1



DIS-DATA Safe S100 - Business Line



Alle Safes ohne Inhalt/Deko

DIS-DATA Safe **Best.-Nr.**

Modell	S100
Rechtsanschlag	110010115510
Wertigkeit	S60 DIS
Verschluss	federnder Schnappverschluss

Außenmaße in mm

Höhe	712
Breite	560
Tiefe	770
Gehäusetiefe ohne Tür	722

Innenmaße in mm

Höhe	390
Breite	290
Tiefe	460

Fassungsvermögen in Liter

Gewicht in kg	203
---------------	-----

Mittlere Flächenlast

(kleine Lastfläche)	2,03 kN/m ²
(große Lastfläche)	1,65 kN/m ²

Option

1 Schlüssel zusätzlich (Mehrpreis)	110010015521
------------------------------------	---------------------

Individuelle Inneneinrichtung: Seite 100

Schlossvarianten (Mehrpreis je Türe) Beschreibung siehe Seite 101

Schloss	Wahlmöglichkeiten	Best.-Nr.
Schlüssel-Schloss	Standard (2 Schlüssel)	Standard

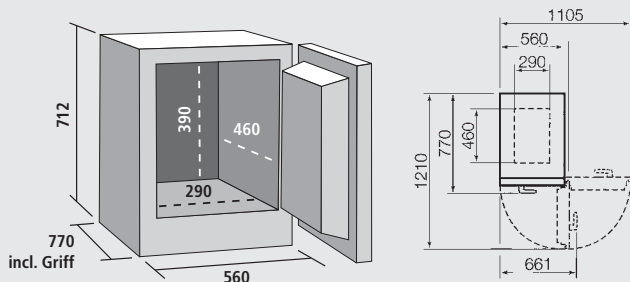

Volumen: 52 l (Maße in mm)

Feuer- und zugriffssichere Aufbewahrung von Dokumenten und magnetischen Datenträgern.

Farben:

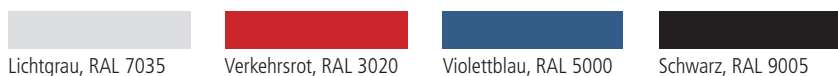

S100 Brandschutz S 60 DIS nach EN 1047-1



Komplett pro Fachbodenebene S100

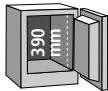

Innenhöhe / Gesamthöheneinheit: 390 mm

Kapazität je Safe Angabe je Ebene

Bezeichnung (Abmessung)	Fassungsvermögen je Safe	Anzahl der Ebenen	Fassungsvermögen je Ebene	Höheneinheit in mm	Inneneinrichtungsteile je Ebene	Best.-Nr. je Ebene
MB 3480, 3490, 3590, 3592, 9840, 9940, T 10000 (108 x 123 x 25 mm) Archivierung ohne Verpackung	66	2	33	144	1 x Auszugplatte 3 x Trennsteg Breite	1 x 110010015531 3 x 110010012682
Mini Data Cartridge MLR / SLR (89 x 66 x 20 mm) Archivierung mit Hülle	192	4	48	80	1 x Auszugplatte 3 x Trennsteg Breite	1 x 110010015531 3 x 110010012682
Maxi Data Cartridge / MLR / SLR (161 x 107 x 25 mm) Archivierung mit Hülle	63	3	21	112	1 x Auszugplatte 2 x Trennsteg Breite	1 x 110010015531 2 x 110010012682
	64	2	32	176	1 x Auszugplatte	1 x 110010015531
	64	2	32	192	2 x Tragekorb 1 x Fachboden 1 x Tragekorb	2 x 110010014090 1 x 110010015535 1 x 110010014090
DLT, S-DLT, DLT-S, DLT-V, DLT-VS (111 x 113 x 32 mm) Archivierung mit Hülle	75	3	25	128	1 x Auszugplatte 3 x Trennsteg Breite	1 x 110010015531 3 x 110010012682
	72	3	24	128	1 x Auszugplatte	1 x 110010015531
	48	2	24	144	2 x Tragekorb 1 x Fachboden 2 x Tragekorb	2 x 110010014090 1 x 110010015535 2 x 110010014090
DAT / DDS Tape (81 x 59 x 15 mm) Archivierung mit Hülle	365	5	73	64	1 x Auszugplatte 5 x Trennsteg Breite	1 x 110010015531 5 x 110010012682
	240	4	60	80	1 x Auszugplatte	1 x 110010015531
	240	4	60	96	3 x Tragekorb 1 x Fachboden 3 x Tragekorb	3 x 110010014092 1 x 110010015535 3 x 110010014092
VXA Tape, Mammoth Tape (103 x 68 x 21 mm) Archivierung mit Hülle	160	4	40	80	1 x Auszugplatte 3 x Trennsteg Breite	1 x 110010015531 3 x 110010012682
	144	4	36	80	1 x Auszugplatte	1 x 110010015531
	108	3	36	112	2 x Tragekorb 1 x Fachboden 2 x Tragekorb	2 x 110010014093 1 x 110010015535 2 x 110010014093
Optical-Disk 3,5 MOD (94 x 90 x 6 mm) Archivierung mit Schuber	444	3	148	112	1 x Auszugplatte 4 x Trennsteg Breite	1 x 110010015531 4 x 110010012682
	360	3	120	112	1 x Auszugplatte	1 x 110010015531
	360	3	120	128	2 x Tragekorb 1 x Fachboden 2 x Tragekorb	2 x 110010014065 1 x 110010015535 2 x 110010014065
Optical-Disk 5,25 MOD, UDO (137 x 154 x 12 mm) Archivierung mit Schuber	108	2	54	160	1 x Auszugplatte 2 x Trennsteg Breite	1 x 110010015531 2 x 110010012682
Diskette 3½" (94 x 94 x 3 mm) (1 Stck.) Archivierung ohne Verpackung	3200	8	400	112	1 x Auszugplatte 4 x Korb	1 x 110010013110 4 x 110010014065
	2800	7	400	128	1 x Fachboden 4 x Korb	1 x 110010013112 4 x 110010014065
CD ROM, CD, DVD Jewel Case (142 x 125 x 10 mm) Archivierung mit Verpackung / Slime case (142 x 125 x 5 mm) = Doppelte Menge!	132	2	66	144	1 x Auszugplatte 3 x Trennsteg Breite	1 x 110010015531 3 x 110010012682
	108	2	54	144	1 x Auszugplatte 3 x Korb	1 x 110010015531 3 x 110010014074
	108	2	54	160	1 x Fachboden 3 x Korb	1 x 110010015535 3 x 110010014074
Magstar MP oder Magstar 3570 (137 x 59 x 16,5 mm) Archivierung ohne Verpackung	210	5	42	64	1 x Auszugplatte 2 x Trennsteg Breite	1 x 110010015531 2 x 110010012682
Ultrium (105 x 102 x 22 mm) Archivierung ohne Verpackung	114	3	38	112	1 x Auszugplatte 3 x Trennsteg Breite	1 x 110010015531 3 x 110010012682
LTO Ultrium (110 x 115 x 27 mm) Archivierung mit Verpackung	90	3	30	128	1 x Auszugplatte 2 x Trennsteg Breite	1 x 110010015531 2 x 110010012682
DVD RAM (127 x 139 x 9 mm) Archivierung in Caddy / Schuber	144	2	72	128	1 x Auszugplatte 2 x Trennsteg Breite	1 x 110010015531 2 x 110010012682

DIS-DATA Safe S11 / SE11-Business Line



Alle Safes ohne Inhalt/Deko

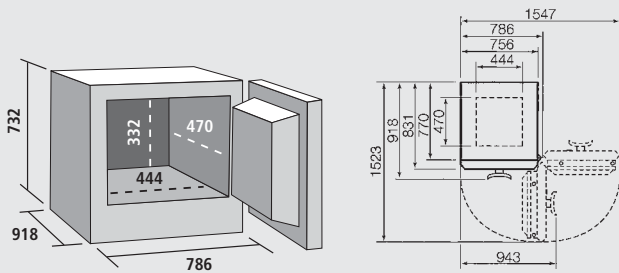

Volumen: 71 l (Maße in mm)

DIS-DATA Safe	Best.-Nr.	Best.-Nr.
Modell	S11	SE11
Rechtsanschlag	110010113100	110010114100
Linksanschlag (Mehrpreis)	110010012545	110010012545
Brandschutz	S120 DIS	S120 DIS
Einbruchschutz	–	Widerstandsgrad II
Anzahl Riegelbolzen	8	8
Außenmaße in mm		
Höhe	732	732
Breite	786	786
Tiefe	918	918
Gehäusetiefe ohne Tür	770	770
Innenmaße in mm		
Höhe	332	332
Breite	444	444
Tiefe	470	470
Fassungsvermögen in Liter	71	71
Gewicht in kg	288	320
Gehäusegewicht in kg ohne Safetür	223	248
Mittlere Flächenlast		
(kleine Lastfläche)	1,87 kN/m ²	1,97 kN/m ²
(große Lastfläche)	1,57 kN/m ²	1,63 kN/m ²
Option		
Schlüssel zusätzlich (Mehrpreis)	110011701030	110011701031

Individuelle Inneneinrichtung: Seite 100

Schlossvarianten (Mehrpreis je Türe) Beschreibung siehe Seite 101

Schloss	Wahlmöglichkeiten	Best.-Nr.
Schlüssel-Schloss	Standard (2 Schlüssel)	Standard
	Zusätzlich (2 Schlüssel)	110010012717
Elektronisches	Anstelle	110010015160
Tastenkombinationsschloss	Zusätzlich	110010015161

Feuer- und einbruchsichere Aufbewahrung von Dokumenten und magnetischen Datenträgern.

Farben:

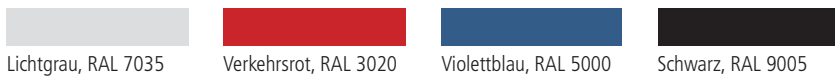

S Brandschutz S 120 DIS nach EN 1047-1



SE Brandschutz S 120 DIS nach EN 1047-1 und Einbruchschutz Widerstandsgrad II nach EN 1143-1



Komplett pro Fachbodenebene S11 / SE11

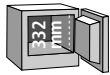

Innenhöhe / Gesamthöheneinheit: 332 mm



Bezeichnung (Abmessung)	Kapazität je Safe		Angabe je Ebene				Best.-Nr. je Ebene
	Fassungsvermögen je Safe	Anzahl der Ebenen	Fassungsvermögen je Ebene	Höheneinheit in mm	Inneneinrichtungsteile je Ebene		
MB 3480, 3490, 3590, 3592, 9840, 9940, T 10000 (108 x 123 x 25 mm) Archivierung ohne Verpackung	120	2	60	144	1 x Auszugplatte 3 x Trennsteg Breite	1 x 110010013110 3 x 110010013111	
Mini Data Cartridge MLR / SLR (89 x 66 x 20 mm) Archivierung mit Hülle	336	4	84	80	1 x Auszugplatte 4 x Trennsteg Breite	1 x 110010013110 4 x 110010013111	
Maxi Data Cartridge / MLR / SLR (161 x 107 x 25 mm) Archivierung mit Hülle	76	2	38	112	1 x Auszugplatte 2 x Trennsteg Breite	1 x 110010013110 2 x 110010013111	
	48	1	48	176	1 x Auszugplatte 3 x Tragekorb	1 x 110010013110 3 x 110010014090	
	48	1	48	192	1 x Fachboden 3 x Tragekorb	1 x 110010013122 3 x 110010014090	
DLT, S-DLT, DLT-S, DLT-V, DLT-VS (111 x 113 x 32 mm) Archivierung mit Hülle	92	2	46	128	1 x Auszugplatte 2 x Trennsteg Tiefe	1 x 110010013110 2 x 110010013112	
	72	2	36	128	1 x Auszugplatte 3 x Tragekorb	1 x 110010013110 3 x 110010014090	
	72	2	36	144	1 x Fachboden 3 x Tragekorb	1 x 110010013122 3 x 110010014090	
DAT / DDS Tape (81 x 59 x 15 mm) Archivierung mit Hülle	595	5	119	64	1 x Auszugplatte 5 x Trennsteg Breite	1 x 110010013110 5 x 110010013111	
	400	4	100	80	1 x Auszugplatte 3 x Tragekorb	1 x 110010013110 3 x 110010014092	
	300	3	100	96	1 x Fachboden 3 x Tragekorb	1 x 110010013122 3 x 110010014092	
VXA Tape, Mammoth Tape (103 x 68 x 21 mm) Archivierung mit Hülle	304	4	76	80	1 x Auszugplatte 3 x Trennsteg Breite	1 x 110010013110 3 x 110010013110	
	216	4	54	80	1 x Auszugplatte 3 x Tragekorb	1 x 110010015531 3 x 110010014093	
	162	3	54	112	1 x Fachboden 3 x Tragekorb	1 x 110010013122 2 x 110010014093	
Optical-Disk 3,5 MOD (94 x 90 x 6 mm) Archivierung mit Schuber	480	2	240	112	1 x Auszugplatte 4 x Korb	1 x 110010013110 4 x 110010014065	
	480	2	240	128	1 x Fachboden 4 x Korb	1 x 110010013122 4 x 110010014065	
Optical-Disk 5,25 MOD, UDO (137 x 154 x 12 mm) Archivierung mit Schuber	162	2	81	160	1 x Auszugplatte 2 x Trennsteg Breite	1 x 110010013110 2 x 110010013111	
Diskette 3 1/2" (94 x 94 x 3 mm) (1 Stck.) Archivierung ohne Verpackung	3200	8	400	112	1 x Auszugplatte 4 x Korb	1 x 110010013110 4 x 110010014065	
	2800	7	400	128	1 x Fachboden 4 x Korb	1 x 110010013122 4 x 110010014065	
CD ROM, CD, DVD Jewel Case (142 x 125 x 10 mm) Archivierung mit Verpackung / Slime case (142 x 125 x 5 mm) = Doppelte Menge!	218	2	109	144	1 x Auszugplatte 2 x Trennsteg Breite	1 x 110010013110 2 x 110010013111	
	180	2	90	144	1 x Auszugplatte 3 x Korb	1 x 110010013110 3 x 110010014075	
	180	2	90	160	1 x Fachboden 3 x Korb	1 x 110010013122 3 x 110010014075	
Magstar MP oder Magstar 3570 (137 x 59 x 16,5 mm) Archivierung ohne Verpackung	360	5	72	64	1 x Auszugplatte 2 x Trennsteg Breite	1 x 110010013110 2 x 110010013111	
Ultrium (105 x 102 x 22 mm) Archivierung ohne Verpackung	136	2	68	112	1 x Auszugplatte 3 x Trennsteg Breite	1 x 110010013110 3 x 110010013111	
LTO Ultrium (110 x 115 x 27 mm) Archivierung mit Verpackung	90	2	45	128	1 x Auszugplatte 2 x Trennsteg Tiefe	1 x 110010013110 2 x 110010013112	
DVD RAM (127 x 139 x 9 mm) Archivierung in Caddy / Schuber	198	2	99	128	1 x Auszugplatte 2 x Trennsteg Breite	1 x 110010013110 2 x 110010013111	
Wertfach (außen H 180 x B 422 x T 390 mm) (innen H 151 x B 402 x T 357 mm)						1 x 110010013140	

DIS-DATA Safe S12 / SE12-Business Line



Alle Safes ohne Inhalt/Deko

DIS-DATA Safe	Best.-Nr.	Best.-Nr.
Modell	S12	SE12
Rechtsanschlag	110010113200	110010114200
Linksanschlag (Mehrpreis)	110010012545	110010012545
Brandschutz	S120 DIS	S120 DIS
Einbruchschutz	–	Widerstandsgrad II
Anzahl Riegelbolzen	10	10
Außenmaße in mm		
Höhe	1052	1052
Breite	786	786
Tiefe	918	918
Gehäusetiefe ohne Tür	770	770
Innenmaße in mm		
Höhe	652	652
Breite	444	444
Tiefe	470	470
Fassungsvermögen in Liter	139	139
Gewicht in kg	380	460
Gehäusegewicht in kg ohne Safetür	282	350
Mittlere Flächenlast		
(kleine Lastfläche)	2,30 kN/m ²	2,54 kN/m ²
(große Lastfläche)	1,87 kN/m ²	2,03 kN/m ²

Individuelle Inneneinrichtung: Seite 100

Schlossvarianten (Mehrpreis je Türe) Beschreibung siehe Seite 101

Schloss	Wahlmöglichkeiten	Best.-Nr.
Schlüssel-Schloss	Standard	Standard
	Zusätzlich	110010012717
Elektromechanisches Tastenkombinationsschloss	Anstelle	110010015125
	Zusätzlich	110010015126
Elektronisches Tastenkombinationsschloss	Anstelle	110010015160
	Zusätzlich	110010015161
Elektronik-Schloss 12 V o. 24 V für Codekarten-Leser*	Anstelle	110010012701
	Zusätzlich	110010012712

* Im Lieferumfang nicht enthalten

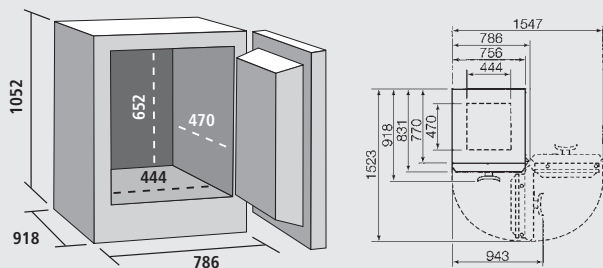

Volumen: 139 l (Maße in mm)

Feuer- und einbruchsichere Aufbewahrung von Dokumenten und magnetischen Datenträgern.

Farben:



S Brandschutz S 120 DIS nach EN 1047-1



SE Brandschutz S 120 DIS nach EN 1047-1 und Einbruchschutz Widerstandsgrad II nach EN 1143-1



Komplett pro Fachbodenebene S12 / SE12

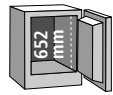

Innenhöhe / Gesamthöheneinheit: 652 mm



Bezeichnung (Abmessung)	Kapazität je Safe		Angabe je Ebene				Best.-Nr. je Ebene
	Fassungsvermögen je Safe	Anzahl der Ebenen	Fassungsvermögen je Ebene	Höheneinheit in mm	Inneneinrichtungsteile je Ebene		
MB 3480, 3490, 3590, 3592, 9840, 9940, T 10000 (108 x 123 x 25 mm) Archivierung ohne Verpackung	240	4	60	144	1 x Auszugplatte 3 x Trennsteg Breite	1 x 110010013110 3 x 110010013111	
	Mini Data Cartridge MLR / SLR (89 x 66 x 20 mm) Archivierung mit Hülle						
Maxi Data Cartridge / MLR / SLR (161 x 107 x 25 mm) Archivierung mit Hülle	627	8	84	80	1 x Auszugplatte 4 x Trennsteg Breite	1 x 110010013110 4 x 110010013111	
	190	5	38	112	1 x Auszugplatte 2 x Trennsteg Breite	1 x 110010013110 2 x 110010013111	
	144	3	48	176	1 x Auszugplatte 3 x Tragekorb	1 x 110010013110 3 x 110010014090	
DLT, S-DLT, DLT-S, DLT-V, DLT-VS (111 x 113 x 32 mm) Archivierung mit Hülle	144	3	48	192	1 x Fachboden 3 x Tragekorb	1 x 110010013122 3 x 110010014090	
	280	5	46	128	1 x Auszugplatte 2 x Trennsteg Tiefe	1 x 110010013110 2 x 110010013112	
	180	5	36	128	1 x Auszugplatte 3 x Tragekorb	1 x 110010013110 3 x 110010014090	
DAT / DDS Tape (81 x 59 x 15 mm) Archivierung mit Hülle	144	4	36	144	1 x Fachboden 3 x Tragekorb	1 x 110010013122 3 x 110010014090	
	1190	10	119	64	1 x Auszugplatte 5 x Trennsteg Breite	1 x 110010013110 5 x 110010013111	
	800	8	100	80	1 x Auszugplatte 5 x Tragekorb	1 x 110010013110 5 x 110010014092	
VXA Tape, Mammoth Tape (103 x 68 x 21 mm) Archivierung mit Hülle	600	6	100	96	1 x Fachboden 5 x Tragekorb	1 x 110010013122 5 x 110010014092	
	608	8	76	80	1 x Auszugplatte 3 x Trennsteg Breite	1 x 110010013110 3 x 110010013111	
	432	8	54	80	1 x Auszugplatte 3 x Tragekorb	1 x 110010013110 3 x 110010014093	
Optical-Disk 3,5 MOD (94 x 90 x 6 mm) Archivierung mit Schubler	270	5	54	112	1 x Fachboden 3 x Tragekorb	1 x 110010013122 3 x 110010014093	
	1200	5	240	112	1 x Auszugplatte 4 x Korb	1 x 110010013110 4 x 110010014065	
	960	4	240	128	1 x Fachboden 4 x Korb	1 x 110010013122 4 x 110010014065	
Optical-Disk 5,25 MOD, UDO (137 x 154 x 12 mm) Archivierung mit Schubler	324	4	81	160	1 x Auszugplatte 2 x Trennsteg Breite	1 x 110010013110 2 x 110010013111	
	Diskette 3 1/2" (94 x 94 x 3 mm) (1 Stck.) Archivierung ohne Verpackung						
3200	8	400	112	1 x Auszugplatte 4 x Korb	1 x 110010013110 4 x 110010014065		
	2800	7	400	128	1 x Fachboden 4 x Korb	1 x 110010013122 4 x 110010014065	
	CD ROM, CD, DVD Jewel Case (142 x 125 x 10 mm) Archivierung mit Verpackung / Slime case (142 x 125 x 5 mm) = Doppelte Menge!						
436	4	109	144	1 x Auszugplatte 2 x Trennsteg Breite	1 x 110010013110 2 x 110010013111		
360	4	90	144	1 x Auszugplatte 3 x Korb	1 x 110010013110 3 x 110010014075		
360	4	90	160	1 x Fachboden 3 x Korb	1 x 110010013122 3 x 110010014075		
Magstar MP oder Magstar 3570 (137 x 59 x 16,5 mm) Archivierung ohne Verpackung							
720	10	72	64	1 x Auszugplatte 2 x Trennsteg Breite	1 x 110010013110 2 x 110010013111		
Ultrium (105 x 102 x 22 mm) Archivierung ohne Verpackung							
340	5	68	112	1 x Auszugplatte 3 x Trennsteg Breite	1 x 110010013110 3 x 110010013111		
LTO Ultrium (110 x 115 x 27 mm) Archivierung mit Verpackung							
180	4	45	128	1 x Auszugplatte 2 x Trennsteg Tiefe	1 x 110010013110 2 x 110010013112		
DVD RAM (127 x 139 x 9 mm) Archivierung in Caddy / Schubler							
396	4	99	128	1 x Auszugplatte 2 x Trennsteg Breite	1 x 110010013110 2 x 110010013111		
Wertfach (außen H 180 x B 422 x T 390 mm) (innen H 151 x B 402 x T 357 mm)							
						1 x 110010013140	

DIS-DATA Safe S13 / SE13- Business Line



Alle Safes ohne Inhalt/Deko

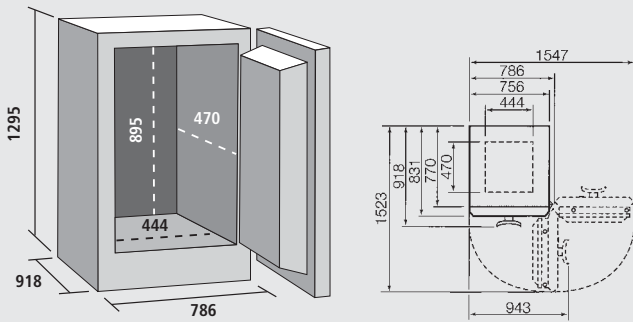

Volumen: 191 l (Maße in mm)

DIS-DATA Safe	Best.-Nr.	Best.-Nr.
Modell	S13	SE13
Rechtsanschlag	110010113300	110010114300
Linksanschlag (Mehrpreis)	110010012545	110010012545
Brandschutz	S120 DIS	S120 DIS
Einbruchschutz		Widerstandsgrad II
Anzahl Riegelbolzen	10	10
Außenmaße in mm		
Höhe	1295	1295
Breite 786	786	
Tiefe	918	918
Gehäusetiefe ohne Tür	770	770
Innenmaße in mm		
Höhe	895	895
Breite 444	444	
Tiefe	470	470
Fassungsvermögen in Liter	191	191
Gewicht in kg	445	543
Gehäusegewicht in kg ohne Safetür	326	404
Mittlere Flächenlast		
(kleine Lastfläche)	2,50 kN/m ²	2,79 kN/m ²
(große Lastfläche)	2,00 kN/m ²	2,21 kN/m ²

Individuelle Inneneinrichtung: Seite 100

Schlossvarianten (Mehrpreis je Türe) Beschreibung siehe Seite 101

Schloss	Wahlmöglichkeiten	Best.-Nr.
Schlüssel-Schloss	Standard	Standard
	Zusätzlich	110010012717
Elektromechanisches Tastenkombinationsschloss	Anstelle	110010015125
	Zusätzlich	110010015126
Elektronisches Tastenkombinationsschloss	Anstelle	110010015160
	Zusätzlich	110010015161
Elektronik-Schloss 12 V o. 24 V für Codekarten-Leser*	Anstelle	110010012701
	Zusätzlich	110010012712

* Im Lieferumfang nicht enthalten

Feuer- und einbruchsichere Aufbewahrung von Dokumenten und magnetischen Datenträgern.

Farben:



S Brandschutz S 120 DIS nach EN 1047-1



SE Brandschutz S 120 DIS nach EN 1047-1 und Einbruchschutz Widerstandsgrad II nach EN 1143-1



Komplett pro Fachbodenebene S13 / SE13

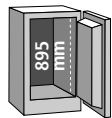

Innenhöhe / Gesamthöheneinheit: 895 mm



Bezeichnung (Abmessung)	Kapazität je Safe		Angabe je Ebene				Best.-Nr. je Ebene
	Fassungsvermögen je Safe	Anzahl der Ebenen	Fassungsvermögen je Ebene	Höheneinheit in mm	Inneneinrichtungsteile je Ebene		
MB 3480, 3490, 3590, 3592, 9840, 9940, T 10000 (108 x 123 x 25 mm) Archivierung ohne Verpackung	360	6	60	144	1 x Auszugplatte 3 x Trennsteg Breite	1 x 110010013110 3 x 110010013111	
Mini Data Cartridge MLR / SLR (89 x 66 x 20 mm) Archivierung mit Hülle	924	11	84	80	1 x Auszugplatte 4 x Trennsteg Breite	1 x 110010013110 4 x 110010013111	
Maxi Data Cartridge / MLR / SLR (161 x 107 x 25 mm) Archivierung mit Hülle	266	7	38	112	1 x Auszugplatte 2 x Trennsteg Breite	1 x 110010013110 2 x 110010013111	
	240	5	48	176	1 x Auszugplatte 3 x Tragekorb	1 x 110010013110 3 x 110010014090	
	192	4	48	192	1 x Fachboden 3 x Tragekorb	1 x 110010013122 3 x 110010014090	
DLT, S-DLT, DLT-S, DLT-V, DLT-VS (111 x 113 x 32 mm) Archivierung mit Hülle	322	7	46	128	1 x Auszugplatte 2 x Trennsteg Tiefe	1 x 110010013110 2 x 110010013112	
	252	7	36	128	1 x Auszugplatte 3 x Tragekorb	1 x 110010013110 3 x 110010014090	
	216	6	36	144	1 x Fachboden 3 x Tragekorb	1 x 110010013122 3 x 110010014090	
DAT / DDS Tape (81 x 59 x 15 mm) Archivierung mit Hülle	1666	14	119	64	1 x Auszugplatte 5 x Trennsteg Breite	1 x 110010013110 5 x 110010013111	
	1100	11	100	80	1 x Auszugplatte 5 x Tragekorb	1 x 110010013110 5 x 110010014092	
	900	9	100	96	1 x Fachboden 5 x Tragekorb	1 x 110010013122 5 x 110010014092	
VXA Tape, Mammoth Tape (103 x 68 x 21 mm) Archivierung mit Hülle	836	11	76	80	1 x Auszugplatte 3 x Trennsteg Breite	1 x 110010013110 3 x 110010013111	
	594	11	54	80	1 x Auszugplatte 3 x Tragekorb	1 x 110010013110 3 x 110010014093	
	432	8	54	112	1 x Fachboden 3 x Tragekorb	1 x 110010013122 3 x 110010014093	
Optical-Disk 3,5 MOD (94 x 90 x 6 mm) Archivierung mit Schuber	1920	8	240	112	1 x Auszugplatte 4 x Korb	1 x 110010013110 4 x 110010014065	
	1680	7	240	128	1 x Fachboden 4 x Korb	1 x 110010013122 4 x 110010014065	
Optical-Disk 5,25 MOD, UDO (137 x 154 x 12 mm) Archivierung mit Schuber	405	5	81	160	1 x Auszugplatte 2 x Trennsteg Breite	1 x 110010013110 2 x 110010013111	
Diskette 3 1/2" (94 x 94 x 3 mm) (1 Stck.) Archivierung ohne Verpackung	3200	8	400	112	1 x Auszugplatte 4 x Korb	1 x 110010013110 4 x 110010014065	
	2800	7	400	128	1 x Fachboden 4 x Korb	1 x 110010013122 4 x 110010014065	
CD ROM, CD, DVD Jewel Case (142 x 125 x 10 mm) Archivierung mit Verpackung / Slime case (142 x 125 x 5 mm) = Doppelte Menge!	654	6	109	144	1 x Auszugplatte 2 x Trennsteg Breite	1 x 110010013110 2 x 110010013111	
	540	6	90	144	1 x Auszugplatte 3 x Korb	1 x 110010013110 3 x 110010014075	
	450	5	90	160	1 x Fachboden 3 x Korb	1 x 110010013122 3 x 110010014075	
Magstar MP oder Magstar 3570 (137 x 59 x 16,5 mm) Archivierung ohne Verpackung	936	13	72	64	1 x Auszugplatte 2 x Trennsteg Breite	1 x 110010013110 2 x 110010013111	
Ultrium (105 x 102 x 22 mm) Archivierung ohne Verpackung	476	7	68	112	1 x Auszugplatte 3 x Trennsteg Breite	1 x 110010013110 3 x 110010013111	
LTO Ultrium (110 x 115 x 27 mm) Archivierung mit Verpackung	315	7	45	128	1 x Auszugplatte 2 x Trennsteg Tiefe	1 x 110010013110 2 x 110010013112	
DVD RAM (127 x 139 x 9 mm) Archivierung in Caddy / Schuber	693	7	99	128	1 x Auszugplatte 2 x Trennsteg Breite	1 x 110010013110 2 x 110010013111	
Wertfach (außen H 180 x B 422 x T 390 mm) (innen H 151 x B 402 x T 357 mm)						1 x 110010013140	

DIS-DATA Safe S14 / SE14 - Business Line



Alle Safes ohne Inhalt/Deko

DIS-DATA Safe	Best.-Nr.	Best.-Nr.
Modell	S14	SE14
Rechtsanschlag	110010113400	110010114400
Linksanschlag (Mehrpreis)	110010012545	110010012545
Brandschutz	S120 DIS	S120 DIS
Einbruchschutz		Widerstandsgrad II
Anzahl Riegelbolzen	12	12
Außenmaße in mm		
Höhe	1850	1850
Breite	786	786
Tiefe	918	918
Gehäusetiefe ohne Tür	770	770
Innenmaße in mm		
Höhe	1450	1450
Breite	444	444
Tiefe	470	470
Fassungsvermögen in Liter	310	310
Gewicht in kg:	631	785
Gehäusegewicht in kg ohne Safetür	456	574
Mittlere Flächenlast		
(kleine Lastfläche)	3,20 kN/m ²	3,67 kN/m ²
(große Lastfläche)	2,50 kN/m ²	2,83 kN/m ²

Individuelle Inneneinrichtung: Seite 100

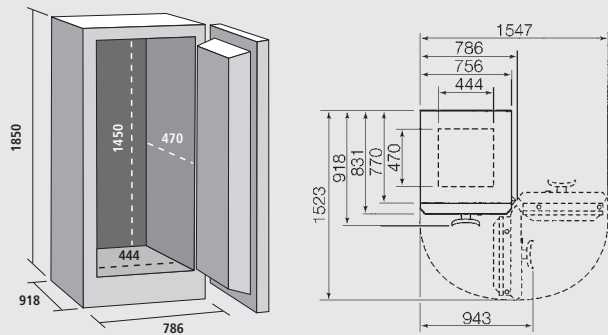

Volumen: 310 l (Maße in mm)

Schloss	Wahlmöglichkeiten	Best.-Nr.
Schlüssel-Schloss	Standard	Standard
	Zusätzlich	110010012717
Elektromechanisches Tastenkombinationsschloss	Anstelle	110010015125
	Zusätzlich	110010015126
Elektronisches Tastenkombinationsschloss	Anstelle	110010015160
	Zusätzlich	110010015161
Elektronik-Schloss 12 V o. 24 V für Codekarten-Leser*	Anstelle	110010012701
	Zusätzlich	110010012712

* Im Lieferumfang nicht enthalten

Feuer- und einbruchsichere Aufbewahrung von Dokumenten und magnetischen Datenträgern.

Farben:



S Brandschutz S 120 DIS nach EN 1047-1



SE Brandschutz S 120 DIS nach EN 1047-1 und Einbruchschutz Widerstandsgrad II nach EN 1143-1



Komplett pro Fachbodenebene S14 / SE14

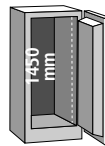

Innenhöhe / Gesamthöheneinheit: 1450 mm



Bezeichnung (Abmessung)	Kapazität je Safe		Angabe je Ebene				Best.-Nr. je Ebene
	Fassungsvermögen je Safe	Anzahl der Ebenen	Fassungsvermögen je Ebene	Höheneinheit in mm	Inneneinrichtungsteile je Ebene		
MB 3480, 3490, 3590, 3592, 9840, 9940, T 10000 (108 x 123 x 25 mm) Archivierung ohne Verpackung	600	10	60	144	1 x Auszugplatte 3 x Trennsteg Breite	1 x 110010013110 3 x 110010013111	
Mini Data Cartridge MLR / SLR (89 x 66 x 20 mm) Archivierung mit Hülle	1512	18	84	80	1 x Auszugplatte 4 x Trennsteg Breite	1 x 110010013110 4 x 110010013111	
Maxi Data Cartridge / MLR / SLR (161 x 107 x 25 mm) Archivierung mit Hülle	456	12	38	112	1 x Auszugplatte 2 x Trennsteg Breite	1 x 110010013110 2 x 110010013111	
	384	8	48	176	1 x Auszugplatte 3 x Tragekorb	1 x 110010013110 3 x 110010014090	
	336	7	48	192	1 x Fachboden 3 x Tragekorb	1 x 110010013122 3 x 110010014090	
DLT, S-DLT, DLT-S, DLT-V, DLT-VS (111 x 113 x 32 mm) Archivierung mit Hülle	506	11	46	128	1 x Auszugplatte 2 x Trennsteg Tiefe	1 x 110010013110 2 x 110010013112	
	396	11	36	128	1 x Auszugplatte 3 x Tragekorb	1 x 110010013110 3 x 110010014090	
	360	10	36	144	1 x Fachboden 3 x Tragekorb	1 x 110010013122 3 x 110010014090	
DAT / DDS Tape (81 x 59 x 15 mm) Archivierung mit Hülle	2618	22	119	64	1 x Auszugplatte 5 x Trennsteg Breite	1 x 110010013110 5 x 110010013111	
	1800	18	100	80	1 x Auszugplatte 5 x Tragekorb	1 x 110010013110 5 x 110010014092	
	1500	15	100	96	1 x Fachboden 5 x Tragekorb	1 x 110010013122 5 x 110010014092	
VXA Tape, Mammoth Tape (103 x 68 x 21 mm) Archivierung mit Hülle	1368	18	76	80	1 x Auszugplatte 3 x Trennsteg Breite	1 x 110010013110 3 x 110010013111	
	972	18	54	80	1 x Auszugplatte 3 x Tragekorb	1 x 110010013110 3 x 110010014093	
	648	12	54	112	1 x Fachboden 3 x Tragekorb	1 x 110010013122 3 x 110010014093	
Optical-Disk 3,5 MOD (94 x 90 x 6 mm) Archivierung mit Schuber	3120	13	240	112	1 x Auszugplatte 4 x Korb	1 x 110010013110 4 x 110010014065	
	2640	11	240	128	1 x Fachboden 4 x Korb	1 x 110010013122 4 x 110010014065	
Optical-Disk 5,25 MOD, UDO (137 x 154 x 12 mm) Archivierung mit Schuber	648	8	81	160	1 x Auszugplatte 2 x Trennsteg Breite	1 x 110010013110 2 x 110010013111	
Diskette 3 1/2" (94 x 94 x 3 mm) (1 Stck.) Archivierung ohne Verpackung	3200	8	400	112	1 x Auszugplatte 4 x Korb	1 x 110010013110 4 x 110010014065	
	2800	7	400	128	1 x Fachboden 4 x Korb	1 x 110010013122 4 x 110010014065	
CD ROM, CD, DVD Jewel Case (142 x 125 x 10 mm) Archivierung mit Verpackung / Slime case (142 x 125 x 5 mm) = Doppelte Menge!	1090	10	109	144	1 x Auszugplatte 2 x Trennsteg Breite	1 x 110010013110 2 x 110010013111	
	900	10	90	144	1 x Auszugplatte 3 x Korb	1 x 110010013110 3 x 110010014075	
	810	9	90	160	1 x Fachboden 3 x Korb	1 x 110010013122 3 x 110010014075	
Magstar MP oder Magstar 3570 (137 x 59 x 16,5 mm) Archivierung ohne Verpackung	1584	22	72	64	1 x Auszugplatte 2 x Trennsteg Breite	1 x 110010013110 2 x 110010013111	
Ultrium (105 x 102 x 22 mm) Archivierung ohne Verpackung	816	12	68	112	1 x Auszugplatte 3 x Trennsteg Breite	1 x 110010013110 3 x 110010013111	
LTO Ultrium (110 x 115 x 27 mm) Archivierung mit Verpackung	495	11	45	128	1 x Auszugplatte 2 x Trennsteg Tiefe	1 x 110010013110 2 x 110010013112	
DVD RAM (127 x 139 x 9 mm) Archivierung in Caddy / Schuber	999	10	99	128	1 x Auszugplatte 2 x Trennsteg Breite	1 x 110010013110 2 x 110010013111	
Wertfach (außen H 180 x B 422 x T 390 mm) (innen H 151 x B 402 x T 357 mm)						1 x 110010013140	

DIS-DATA Safe S15 / SE15 - Business Line



Alle Safes ohne Inhalt/Deko

DIS-DATA Safe	Best.-Nr.	Best.-Nr.
Modell	S15	SE15
Rechtsanschlag	110010113500	110010114500
Linksanschlag (Mehrpreis)	110010012545	110010012545
Brandschutz	S120 DIS	S120 DIS
Einbruchschutz		Widerstandsgrad II
Anzahl Riegelbolzen	14	14
Außenmaße in mm		
Höhe	1850	1850
Breite	1195	1195
Tiefe	918	918
Gehäusetiefe ohne Tür	770	770
Innenmaße in mm		
Höhe	1450	1450
Breite	855	855
Tiefe	470	470
Fassungsvermögen in Liter	590	590
Gewicht in kg	922	1000
Gehäusegewicht in kg ohne Safetür	630	814
Mittlere Flächenlast		
(kleine Lastfläche)	2,80 kN/m ²	2,96 kN/m ²
(große Lastfläche)	2,29 kN/m ²	2,41 kN/m ²

Individuelle Inneneinrichtung: Seite 100

Schloss	Wahlmöglichkeiten	Best.-Nr.
Schlüssel-Schloss	Standard	Standard
	Zusätzlich	110010012717
Elektromechanisches Tastenkombinationsschloss	Anstelle	110010015125
	Zusätzlich	110010015126
Elektronisches Tastenkombinationsschloss	Anstelle	110010015160
	Zusätzlich	110010015161
Elektronik-Schloss 12 V o. 24 V für Codekarten-Leser*	Anstelle	110010012701
	Zusätzlich	110010012712

* Im Lieferumfang nicht enthalten

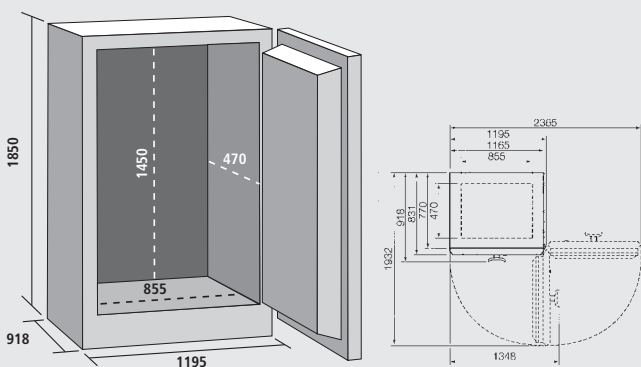

Volumen: 590 l (Maße in mm)

Feuer- und einbruchsichere Aufbewahrung von Dokumenten und magnetischen Datenträgern.

Farben:



S Brandschutz S 120 DIS nach EN 1047-1



SE Brandschutz S 120 DIS nach EN 1047-1 und Einbruchschutz Widerstandsgrad II nach EN 1143-1



Komplett pro Fachbodenebene S15 / SE15

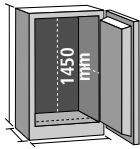

Innenhöhe / Gesamthöheneinheit: 1450 mm



Bezeichnung (Abmessung)	Kapazität je Safe		Angabe je Ebene			
	Fassungsvermögen je Safe	Anzahl der Ebenen	Fassungsvermögen je Ebene	Höheneinheit in mm	Innen-einrichtungsteile je Ebene	Best.-Nr. je Ebene
MB 3480, 3490, 3590, 3592, 9840, 9940, T 10000 (108 x 123 x 25 mm) Archivierung ohne Verpackung	1240	10	124	144	1 x Auszugplatte 3 x Trennsteg Breite	1 x 110010013510 3 x 110010013511
Mini Data Cartridge MLR / SLR (89 x 66 x 20 mm) Archivierung mit Hülle	3060	18	170	80	1 x Auszugplatte 4 x Trennsteg Breite	1 x 110010013510 4 x 110010013511
Maxi Data Cartridge / MLR / SLR (161 x 107 x 25 mm) Archivierung mit Hülle	936	12	78	112	1 x Auszugplatte 2 x Trennsteg Breite	1 x 110010013510 2 x 110010013511
	768	8	96	176	1 x Auszugplatte 6 x Tragekorb	1 x 110010013510 6 x 110010014090
	784	7	112	192	1 x Fachboden 7 x Tragekorb	1 x 110010013123 7 x 110010014090
DLT, S-DLT, DLT-S, DLT-V, DLT-VS (111 x 113 x 32 mm) Archivierung mit Hülle	1078	11	98	128	1 x Auszugplatte 6 x Trennsteg Tiefe	1 x 110010013510 6 x 110010013112
	792	11	72	128	1 x Auszugplatte 6 x Tragekorb	1 x 110010013510 6 x 110010014090
	840	10	84	144	1 x Fachboden 7 x Tragekorb	1 x 110010013123 7 x 110010014090
DAT / DDS Tape (81 x 59 x 15 mm) Archivierung mit Hülle	5368	22	244	64	1 x Auszugplatte 5 x Trennsteg Breite	1 x 110010013510 5 x 110010013511
	3240	18	180	80	1 x Auszugplatte 9 x Tragekorb	1 x 110010013510 9 x 110010014092
	2700	15	180	96	1 x Fachboden 9 x Tragekorb	1 x 110010013123 9 x 110010014092
VXA Tape, Mammoth Tape (103 x 68 x 21 mm) Archivierung mit Hülle	2736	18	152	80	1 x Auszugplatte 3 x Trennsteg Breite	1 x 110010013510 3 x 110010013511
	2268	18	126	80	1 x Auszugplatte 7 x Tragekorb	1 x 110010013510 7 x 110010014093
	1512	12	126	112	1 x Fachboden 7 x Tragekorb	1 x 110010013123 7 x 110010014093
Optical-Disk 3,5 MOD (94 x 90 x 6 mm) Archivierung mit Schuber	6240	13	480	112	1 x Auszugplatte 8 x Korb	1 x 110010013510 8 x 110010014065
	5280	11	480	128	1 x Fachboden 8 x Korb	1 x 110010013123 8 x 110010014065
Optical-Disk 5,25 MOD, UDO (137 x 154 x 12 mm) Archivierung mit Schuber	1488	8	186	160	1 x Auszugplatte 2 x Trennsteg Breite	1 x 110010013110 2 x 110010013111
Diskette 3 1/2" (94 x 94 x 3 mm) (1 Stck.) Archivierung ohne Verpackung	3200	8	400	112	1 x Auszugplatte 4 x Korb	1 x 110010013110 4 x 110010014065
	2800	7	400	128	1 x Fachboden 4 x Korb	1 x 110010013122 4 x 110010014065
CD ROM, CD, DVD Jewel Case (142 x 125 x 10 mm) Archivierung mit Verpackung / Slime case (142 x 125 x 5 mm) = Doppelte Menge!	2320	10	232	144	1 x Auszugplatte 2 x Trennsteg Breite	1 x 110010013510 2 x 110010013511
	1500	10	150	144	1 x Auszugplatte 5 x Korb	1 x 110010013510 5 x 110010014075
	1350	9	150	160	1 x Fachboden 5 x Korb	1 x 110010013123 5 x 110010014075
Magstar MP oder Magstar 3570 (137 x 59 x 16,5 mm) Archivierung ohne Verpackung	3168	22	144	64	1 x Auszugplatte 2 x Trennsteg Breite	1 x 110010013510 2 x 110010013511
Ultrium (105 x 102 x 22 mm) Archivierung ohne Verpackung	1680	12	140	112	1 x Auszugplatte 6 x Trennsteg Breite	1 x 110010013510 6 x 110010013112
LTO Ultrium (110 x 115 x 27 mm) Archivierung mit Verpackung	1056	11	96	128	1 x Auszugplatte 2 x Trennsteg Tiefe	1 x 110010013110 2 x 110010013111
DVD RAM (127 x 139 x 9 mm) Archivierung in Caddy / Schuber	2430	10	243	128	1 x Auszugplatte 2 x Trennsteg Breite	1 x 110010013110 2 x 110010013111
Wertfach (außen H 180 x B 422 x T 390 mm) (innen H 151 x B 402 x T 357 mm)						1 x 110010013145

Einrichtung DIS-DATA Safes S / SE 11-15

Bauteile zur individuellen Inneneinrichtung der DIS-DATA Safes
 Effizienz zeigt sich im Detail. Mit der richtigen Innenausstattung nutzen Sie das Fassungsvermögen der Lampertz-Mediensafes effizient und clever. Vielfältige Ausstattungselemente gehören zum festen Bestandteil des modularen Einrichtungskonzepts und erweitern die Nutzungsmöglichkeiten beträchtlich.
 Über die Lochrasterung des Innenraums lassen sich die Fachböden praxisgerecht anpassen. Eine zusätzliche Rasterung der Außenstege ermöglicht die perfekte Aufteilung der Auszugplatten je nach Größe und Anzahl der

Datenträger. So können Sie die Einrichtung jeweils individuell gestalten. Ihr Vorteil: Sie haben stets klaren Überblick und sofortigen Zugriff auf den gesuchten Datenträger. Angaben über das Fassungsvermögen der Bauteile in den verschiedenen Safes entnehmen Sie entweder den vorangestellten Tabellen oder – noch einfacher:

Wenden Sie sich direkt an Lampertz. Unser speziell geschultes Personal bietet Ihnen kostenlos organisatorische Unterstützung.



Auszugplatte	Maß (mm)	Best.-Nr.
DIS-DATA Safe S100	250 x 448	110010015531
DIS-DATA Safe S/SE11-14	400 x 460	110010013110
DIS-DATA Safe S/SE15	807 x 460	110010013510

(Maximale Belastung der Auszugplatte: 70kg!)



Trennsteg f. Auszugplatte	Maß (mm)	Best.-Nr.
DIS-DATA Safe S/SE11-14 (für die Breite)	400	110010013111
DIS-DATA Safe S/SE15 (für die Breite)	807	110010013511
DIS-DATA Safe S/SE11-15 (für die Tiefe)	460	110010013112
DIS-DATA Safe S100 (für die Breite)	250	110010012682

Geschlitzte Trennstege f. Auszugplatte (zur variablen Unterteilung der Auszugplatte)	Maß (mm)	Best.-Nr.
DIS-DATA Safe S/SE11-14 (für die Breite)	400	110010013130
DIS-DATA Safe S/SE15 (für die Breite)	807	110010013131
DIS-DATA Safe S/SE11-15 (für die Tiefe)	460	110010013132



Fachboden	Maß (mm)	Best.-Nr.
DIS-DATA Safe S100	288 x 420	110010015535
DIS-DATA Safe S/SE11-14	442 x 420	110010013122
DIS-DATA Safe S/SE15	851 x 420	110010013123

(Maximale Belastung des Fachbodens: 70kg!)



Wertfacheinsatz abschließbar, eintürig	Maß (mm)	Best.-Nr.
DIS-DATA Safe S/SE11-14		110010013140
H x B x T (innen)	151 x 402 x 357	
H x B x T (außen)	180 x 442 x 390	



Wertfacheinsatz abschließbar, zweitürig	Maß (mm)	Best.-Nr.
DIS-DATA Safe S/SE15		110010013145
H x B x T (innen, je Fach)	151 x 388 x 357	
H x B x T (außen, gesamt)	180 x 853 x 390	



Abstellkörbe	Fassungsvermögen	Maß (mm)	Best.-Nr.
Diskette 3 1/2"	100 Stück	420 (lang)	110010014065
Optical-Disk 3 1/2"	60 Stück	420 (lang)	110010014065
CD-ROM	30 Stück	420 (lang)	110010014075
Streamer-Tape	16 Stück		110010014090
DLT-Kassette	12 Stück		110010014090
Giga-Tape 4	20 Stück		110010014092
Giga-Tape/Video 8	18 Stück		110010014093



Schlossvarianten Übersicht zum Einsatz bei den Safes



Schlüssel-Schloss (Abbildung zeigt die Schutzabdeckung zur Einführung des Schlüssels)

Wahlmöglichkeit

- Sperrschloss, VdS geprüft
- Schlüssel bei geöffnetem Schloss nicht abziehbar



Elektromechanisches Tastenkombinationsschloss

Wahlmöglichkeit

Elektromechanisches Hochsicherheitsschloss ausgebildet als redundantes System. Das heißt, bei Ausfall des geistigen Codes (Benutzer hat Code vergessen, Ausfall der Schlosselektronik etc.) kann durch einen Revisions-schlüssel das Schloss notgeöffnet werden (= Override-Verschluss). Dabei ist es nicht nötig, den gültigen Code zu kennen. Nach Öffnung des Schlosses durch den Revisions-schlüssel kann auch ein neuer Code vergeben werden.

- Mit mechanischem „Override-Verschluss“ aus Stahl für eine mögliche Notöffnung
- VdS-geprüft, Klasse 1
- 6-stelliger Öffnungscodes programmierbar
- Akustische Eingabebestätigung jeder Tastenbetätigung
- Geringer Stromverbrauch
- Sperrzeit nach 3 fehlerhaften Codeeingaben (1, 2, 4, 8, 16 Minuten)
- Versorgungsbatterie (9-Volt-Blockbatterie) integriert in der Eingabeeinheit



Elektronisches Tastenkombinationsschloss SELO A

Wahlmöglichkeit

Das Elektronikschloss ermöglicht entweder eine sofortige Entsperrung nach der Eingabe eines gültigen 6-stelligen Öffnungscodes oder eine verzögerte Entsperrung nach einer vorher programmierten Zeitspanne. Zum Entsperren kann einer von maximal 9 Öffnungscodes benutzt werden.

- ECB-S Schlossklasse A
- VdS Schlossklasse 1
- Optische Anzeige mit Symbolik
- Vergabe von bis zu 9 Benutzer-codes
- Öffnungsverzögerung 0-99 min.



Elektronik-Schloss für Code-Kartenleser* 24 Volt/12 Volt

Wahlmöglichkeit

Elektromechanisches Hochsicherheitsschloss, elektronisch ansteuerbar. Das heißt: Schloss kann auf ein vorhandenes Zugangskontrollsystem aufgeschaltet werden.

- Mit mechanischem „Override-Verschluss“
- Revisionsverschluss mit Doppelbartschlüssel
- Geringer Stromverbrauch
- Kompatibel zu kundenspezifischem Zugangskontrollsystem über definierte Schnittstelle
- Achtung: Keine VdS Version

*Codekarten-Leser nicht im Lieferumfang enthalten!

Treppentypen / Transport-Checkliste

Der sichere Weg

Unsere hochqualifizierten Facharbeiter mit langjähriger Erfahrung lösen schwierigste Transport- und Aufstellungsprobleme. Um die schnelle und sichere Anlieferung zum Aufstellungsplatz zu gewährleisten, sollten Sie uns am besten schon im Vorfeld der Lieferung über Besonderheiten der Transportwege in Ihrem Haus informieren.

Bitte füllen Sie die Transport-Checkliste aus. Soll der Transport über eine der untenstehenden Treppentypen erfolgen, nennen Sie uns bitte die entsprechende Typ-Nummer. Checkliste kopieren, ausfüllen und per Fax an Lampertz senden.

Fax-Nr.: 02661 952-359

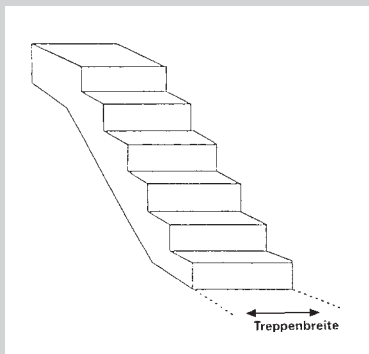

1. gerade Treppe ohne Unterzug

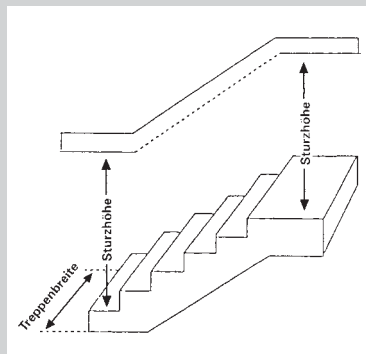

2. gerade Treppe mit Unterzug

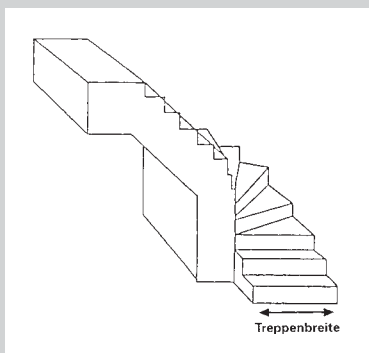

3. Treppe mit einem 90° Wendepunkt

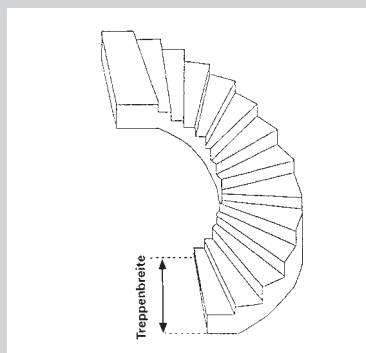

4. Wendeltreppe 180° gebogen

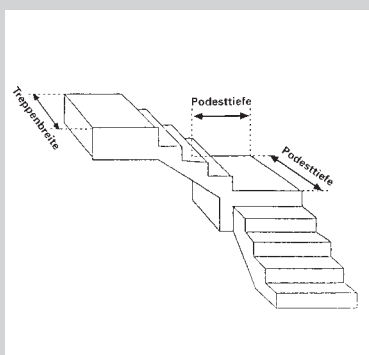

5. Treppe 90° abgewinkelt mit Podest

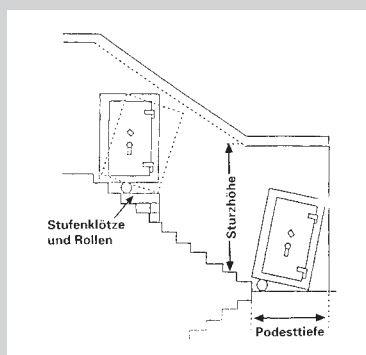

6. Treppe 180° abgewinkelt mit Podest